



QUIK®

RUBINETTI TEMPORIZZATI
SELBSTSCHLUSSARMATUREN
ROBINETS TEMPORISÉS
PUSH TAPS
GRIFERIA TEMPORIZADA
КРАНЫ С ТАЙМЕРОМ



IT	1) Pressione d'esercizio consigliata 1-5 bar 2) Pressione massima di prova 5 bar 3) Temperatura massima acqua calda 80°C 4) Temperatura consigliata 50-60°C 5) Differenza di pressione tra acqua calda e fredda max. 1,5 BAR 6) Installazione di filtri per l'acqua a monte dell'impianto e installazione al prodotto di tutti i filtri che lo accompagnano.	DE	1) Empfohlener Betriebsdruck 1-5 bar 2) Prüf-Höchstdruck 5 bar 3) Warmwasser-Höchsttemperatur 80°C 4) Empfohlene Temperatur 50-60°C 5) Druckunterschied zwischen Warm- und Kaltwasser max. 1,5 bar 6) Installation von Filtern an der Wasserversorgungsanlage und Installation von allen dazu gelieferten Filtern am Produkt.	FR	1) Pression d'exercice conseillée 1-5 bar 2) Pression maxime d'essai 5 bar 3) Temperature maxime eau chaude 80°C 4) Temperature conseillée 50-60°C 5) Différence de pression entre eau chaude et froide max. 1,5 bar 6) Installation de filtres pour l'eau au debut de l'installation et installation sur le produit de tous les filtres qui l'accompagnent.
EN	1) Recommended operational pressure 1-5 bar 2) Maximum test pressure 5 bar 3) Maximum hot water temperature 80°C 4) Recommended temperature 50-60°C 5) Pressure difference between hot and cold water max. 1,5 BAR 6) We suggest to install water filters at the beginning of the installation.	ES	1) Presión recomendada 1-5 bar 2) Presión máxima 5 bar. 3) Temperatura máxima del agua caliente 80°C 4) Temperatura recomendada 50-60°C 5) Diferencia de presión entre agua fría y caliente max. 1,5 bar 6) Recomendamos instalar los filtros de agua al principio de la instalación	RU	1) Рекомендуемое рабочее давление 1-5 бар 2) Максимальное давление испытания 5 бар 3) Максимальная температура горячей воды 80°C 4) Рекомендуемая температура 50-60°C 5) Разница давления горячей и холодной воды макс. 1,5 бар 6) Установка фильтров для воды перед системой и установка на изделии всех сопровождающих фильтров.

PROVE DI PORTATA A 3 BAR DI PRESSIONE

PRÜFUNG DER DURCHFLUSSMENGE BEI 3 BAR DRUCK

ESSAIS DE DEBIT A 3 BAR DE PRESSION

FLOW RATE TEST AT 3 BAR PRESSURE

FLUJO DE PRUEBA 3 BAR DE PRESION

ТЕСТЫ РАСХОДА ПРИ ДАВЛЕНИИ 3 БАР

MODELLO MODELL MODÈLE MODEL MODELO МОДЕЛЬ	TEMPO LAUFZEIT TEMPS TIME TIEMPO ВРЕМЯ	PORTATA DIRCHFLUSSMENGE DÉBIT FLOW RATE CANTIDAD РАСХОД
Lavabo - Waschtische - Lavabo Wash basin - Lavamano - Для раковины QK 230 - 231 - 232 - 235 - 240 - QL 230 - 235	15" ± 5"	6 [l/min] 3 bar
Orinatoio - Urinalspüler - Urinoir Urinal - Mingitorio - Писсуар QK 100 - 105 - 110	8" ± 3"	3 [l/min] 3 bar
Doccia - Brause - Douche Shower - Ducha - Для душа QK 150 - 160 - 165	30" + 5" -10"	9 [l/min] 3 bar

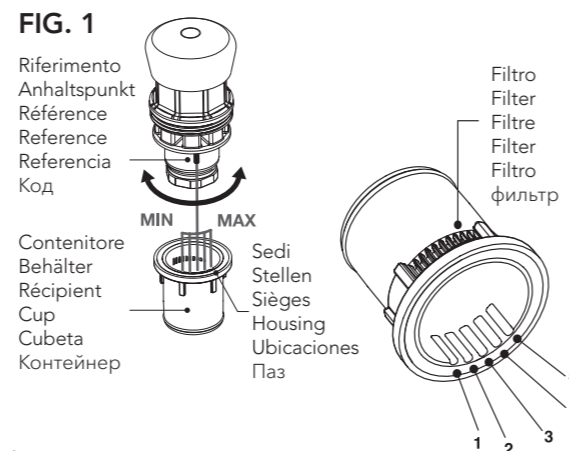
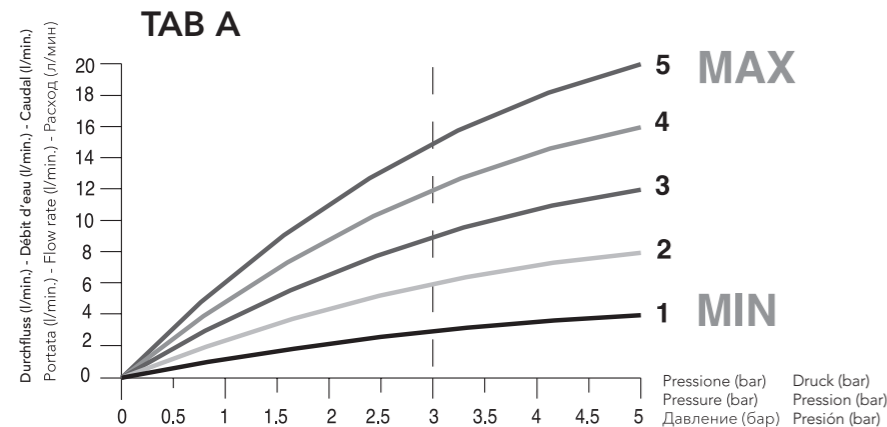

IT	REGOLAZIONE DELLA PORTATA (FIG. 1) La portata erogata dipende dal posizionamento del riferimento (posizionato sulla torretta della cartuccia) nella sede del contenitore (FIG. 1). L'andamento della portata in funzione della pressione è riportato in tabella A. Per regolare la portata, procedere nel seguente modo: 1) Svitare la cartuccia dal corpo del rubinetto; 2) Togliere il contenitore montato; 3) Posizionare il riferimento nella sede prescelta all'interno del contenitore; 4) Avvitare la cartuccia sul corpo del rubinetto. Per la pulizia del filtro procedere nel seguente modo: 1) Chiudere l'ingresso dell'acqua calda e fredda; 2) Svitare la cartuccia dal corpo del rubinetto; 3) Togliere il contenitore montato; 4) Pulire i filtri sotto il getto dell'acqua corrente; 5) Avvitare la cartuccia sul corpo del rubinetto, facendo attenzione a posizionare il riferimento nella sede desiderata.	DE	EINSTELLUNG DER ABGABEMENGE (ABBILDUNG 1) Die Abgabemenge hängt von der Platzierung als Anhaltspunkt in der Leiterplatte des Behälters ab. (ABBILDUNG 1). Der Verlauf der Abgabemenge, abhängig vom Druck, wird in der Tabelle A aufgeführt. Um die Abgabemenge einzustellen, wie folgt vorgehen: 1) die Kartusche vom Gehäuse der Armatur abschrauben; 2) den Behälter abnehmen; 3) den Anhaltspunkt in der gewählten Leiterplatte im Behälter platzieren; 4) die Kartusche auf das Gehäuse der Armatur anschrauben. Für die Reinigung des Filters, wie folgt vorgehen: 1) den Eingang von heißem und kaltem Wasser schließen; 2) die Kartusche vom Gehäuse der Armatur abschrauben; 3) den Behälter abnehmen; 4) die Filter unter dem fließenden Wasser reinigen; 5) die Kartusche erneut auf das Gehäuse der Armatur schrauben und dabei achtgeben, dass der Anhaltspunkt an der gewünschten Stelle platziert wird.	FR	RÉGLAGE DU DÉBIT (FIG. 1) Le débit dépend du positionnement de la référence (positionnée sur la tourelle de la cartouche) dans le siège du récipient. (FIG.1) Le cours du débit d'eau en fonction de la pression du réseau est représenté dans la table A. Pour régler le débit d'eau de la cartouche procéder de cette façon: 1) Dévisser la cartouche du robinet 2) Enlever le récipient monté 3) positionner la référence dans le siège désiré à l'intérieur du récipient; 4) Visser la cartouche dans le robinet. Pour nettoyer le filtre procéder de cette façon: 1) fermer l'entrée de l'eau chaude et froide; 2) dévisser la cartouche du corps du robinet; 3) enlever le récipient monté; 4) nettoyer les filtres sous le jet de l'eau courant; 5) visser la cartouche sur le corps du robinet, en faisant attention à positionner la référence dans le siège désiré.
----	---	----	--	----	---

EN	FLOW SETTINGS (FIG. 1) The flow rate depends on the position of the reference (located on the cartridge body) in the seat of the plastic cup (FIG. 1). The performance of the flow as a function of pressure is shown in table A. To adjust the flow rate proceed as follows: 1) Unscrew the cartridge from the tap body 2) Remove the plastic cup, 3) Select the position desired on the cup 4) Screw back the cartridge into the tap body To clean up the filter proceed as follows: 1) Close the hot/cold water supply 2) Unscrew the cartridge from the tap body 3) Remove the container 4) Clean the filter under running water 5) Screw back the cartridge on the tap body, making sure the reference is in the desired position.	ES	REGULACIÓN DEL CAUDAL (FIG.1) El caudal de agua depende de la posición del índice (ubicada en el cuerpo del cartucho) dentro del contenedor (FIG. 1). La distribución del flujo depende de la presión, la cual se muestra en el cuadro A. Para ajustar la velocidad del caudal, se debe proceder de la siguiente manera: 1) Retirar el cartucho del cuerpo del grifo 2) Retirar el contenedor montado 3) Colocar el índice seleccionado dentro del contenedor 4) Atornillar el cartucho sobre el cuerpo del grifo. Para limpiar el filtro debe procederse de la siguiente manera: 1) Cierre la entrada de agua fría y caliente 2) Retire el cartucho del cuerpo del grifo 3) Retirar el contenedor montado 4) Limpie los filtros con agua corriente 5) Enrosque el cartucho en el cuerpo del grifo, prestando atención a la posición donde debe ir colocado	RU	РЕГУЛИРОВКА РАСХОДА (РИС. 1) Расход зависит от положения ориентира (расположен на башенке картриджа) в месте контейнера (РИС. 1) Изменение расхода в зависимости от давления указано в таблице А. Для регулировки расхода действовать следующим образом: 1) открутить картридж от корпуса крана; 2) снять установленный контейнер; 3) установить ориентир в выбранном месте внутри контейнера; 4) прикрутить картридж к корпусу крана. Для очистки фильтра действовать следующим образом: 1) перекрыть подачу горячей и холодной воды; 2) открутить картридж от корпуса крана; 3) снять установленный контейнер; 4) очистить фильтры под струей проточной воды; 5) прикрутить картридж к корпусу крана, установив ориентир в нужное место.
----	---	----	--	----	--

QK 230



IT Rubinetto temporizzato per lavabo
DE Waschtisch-Selbstschlussarmatur
FR Robinet temporisé pour lavabo
EN Wash basin push tap
ES Grifo lavabo temporizado
RU Кран с таймером для раковины

51 cromato
51 chrome

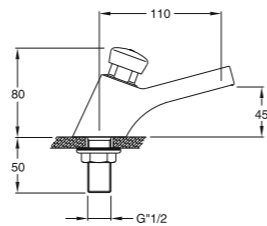

QK 231



IT Rubinetto temporizzato per lavabo con pre-regolatore della temperatura; con flessibili
DE Waschtisch-Selbstschlussarmatur, mit Voreinstellung der Temperatur und flexiblen Anschlussschläuchen
FR Robinet temporisé pour lavabo avec pré-régulateur de la température, avec flexibles
EN Wash basin push tap with temperature pre-regulator and flexibles
ES Grifo lavabo temporizado con regulador de temperatura y flexible de conexión
RU Кран с таймером для раковины с устройством предварительной регулировки температуры; со шлангами

51 cromato
51 chrome

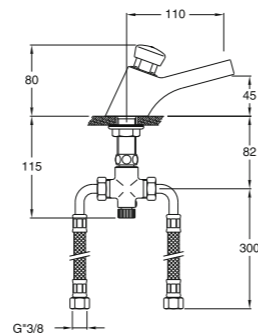

QK 232



IT Rubinetto temporizzato per lavabo con pre-regolatore della temperatura
DE Waschtisch-Selbstschlussarmatur, mit Voreinstellung der Temperatur
FR Robinet temporisé pour lavabo avec pré-régulateur de la température
EN Wash basin push tap with temperature pre-regulator
ES Grifo lavabo temporizado con regulador de temperatura
RU Кран с таймером для раковины с устройством предварительной регулировки температуры

51 cromato
51 chrome

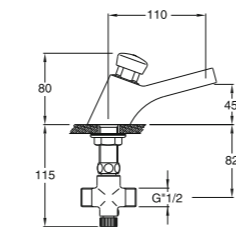

QK 235



IT Rubinetto temporizzato per lavello a canale
DE Waschtisch-Selbstschlussarmatur Wandmontage
FR Robinet temporisé pour évier à canal
EN Wall mounted wash basin push tap
ES Grifo frontal temporizado
RU Кран с таймером для длинной раковины

51 cromato
51 chrome

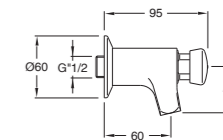

QK 240



IT Rubinetto temporizzato per lavello a canale prolungato
DE Verlängerte Waschtisch-Selbstschlussarmatur, Wandmontage
FR Robinet temporisé pour évier à canal prolongé
EN External wall mounted wash basin push tap
ES Grifo frontal largo temporizado
RU Удлиненный кран с таймером для длинной раковины

51 cromato
51 chrome

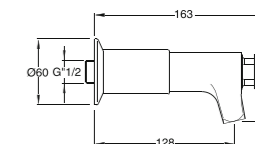

QK 160



IT Rubinetto temporizzato per doccia esterno a 1 via
DE Wand-Selbstschlussventil, 1 Wege
FR Robinet temporisé pour douche extérieur une voie
EN External shower push tap - one way
ES Válvula temporizada externa, 1 vía, para ducha
RU Одноходовой наружный кран с таймером для душа

51 cromato
51 chrome

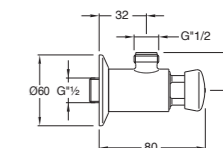

QK 165



IT Rubinetto temporizzato per doccia esterno a 2 vie
DE Wand-Selbstschlussventil, 2 Wege
FR Robinet temporisé pour douche extérieur deux voies
EN External shower push tap - two way
ES Válvula temporizada externa, 2 vías, para ducha
RU Двухходовой наружный кран с таймером для душа

51 cromato
51 chrome

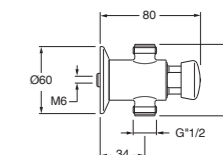

QK 150

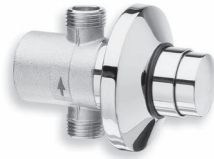

IT Rubinetto temporizzato per doccia ad incasso
DE Unterputz Wand-Selbstschlussventil
FR Robinét temporisé pour douche encastrée
EN Concealed shower push tap
ES Válvula temporizada empotrar, para ducha
RU Встраиваемый кран с таймером для душа

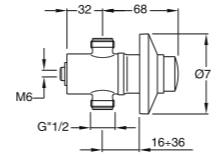

51 cromato
51 chrome

QK 100



IT Rubinetto temporizzato per orinatoio esterno a 1 via
DE Selbstschlussarmatur für Urinal, 1 Wege
FR Robinét temporisé pour urinoir extérieur une voie
EN External urinal push tap - one way
ES Válvula temporizada externa, 1 vía, para urinario
RU Одноходовой наружный кран с таймером для писсуара

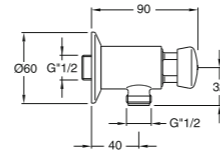

51 cromato
51 chrome

QK 105



IT Rubinetto temporizzato per orinatoio esterno a 2 vie
DE Selbstschlussarmatur Aufputz für Urinal, 2 Wege
FR Robinet temporisé pour urinoir extérieur deux voies
EN External urinal push tap - two way
ES Válvula temporizada externa, 2 vías, para urinario
RU Двухходовой наружный кран с таймером для писсуара

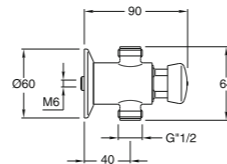

51 cromato
51 chrome

QK 110



IT Rubinetto temporizzato per orinatoio incasso
DE Selbstschlussarmatur Unterputz für Urinal
FR Robinét temporisé pour urinoir encastré
EN Concealed urinal push tap
ES Grifo temporizado para urinario empotrar
RU Встраиваемый кран с таймером для писсуара

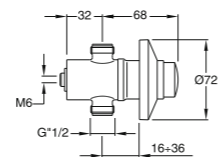

51 cromato
51 chrome

AT 906

IT Cartuccia completa per lavabo e lavello a canale (10÷20 sec.)
DE Kartusche für Waschtischarmatur Wandmontage (10÷20 Sek.)
FR Cartouche complète pour lavabo et éviers à canal (10÷20 sec.)
EN Wash basin cartridge (10-20 sec)
ES Cartucho completo para lavabo y lavamanos (10-20 sec)
RU Картридж в сборе для умывальника (10-20 сек.)

51 cromato
51 chrome

AT 908

IT Cartuccia completa per doccia esterno (20÷25 sec.)
DE Kartusche für Wandventil (20÷25 Sek.)
FR Cartouche complète pour douche externe (20÷25 sec.)
EN Shower cartridge (20-25 sec)
ES Cartucho completo para ducha externa (20-25 sec)
RU Наружный картридж в сборе для душа (20-25 сек.)

51 cromato
51 chrome

AT 901

IT Cartuccia completa per orinatoio esterno (5÷10 sec.)
DE Kartusche für Urinal (5÷10 Sek.)
FR Cartouche complète pour urinoir (5÷10 sec.)
EN Urinal cartridge (5-10 sec)
ES Cartucho completo para urinario externa (5-10 sec)
RU Картридж в сборе для писсуара наружный (5-10 сек.)

51 cromato
51 chrome

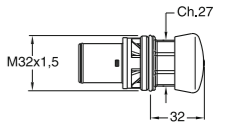

AT 905

- IT Cartuccia completa per doccia incasso (20÷25 sec.)
 DE Kartusche für Unterputz Wandventil (20÷25 Sek.)
 FR Cartouche complète pour douche encastrée (20÷25 sec.)
 EN Concealed shower cartridge (20-25 sec)
 ES Cartucho completo para ducha empotrar (20÷25seg.)
 RU Встраиваемый картридж в сборе для душа (20-25 сек.)

51 cromato
 51 chrome

**AT 971**

- IT Cartuccia completa per orinatoio incasso (5÷10 sec.)
 DE Kartusche für Unterputz Urinal-Spüler (5÷10 Sek.)
 FR Cartouche complète pour urinoir (5÷10 sec.)
 EN Concealed urinal cartridge (5-10 sec)
 ES Cartucho completo para urinario (5-10 sec)
 RU Картридж в сборе для писсуара встроенный (5-10 сек.)

51 cromato
 51 chrome

